



VENTILACIÓN

CAJA DE VENTILACIÓN 400°/2h UPDK

Código Artículo: MXUPDK
15.05.2018

INFORMACIÓN TÉCNICA

Aplicaciones	Caja de ventilación para vehicular aire a 400°C/2h.
Tipología	Caja de ventilación simple oído con turbina centrífuga a reacción y motor directo a eje.
Construcción	Fabricadas en chapa de acero galvanizado, doble pared, tipo sandwich. Con aislamiento acústico clasificación al fuego (A1) de fibra de vidrio de 17mm, rodete centrífugo de álabes hacia atrás, equilibrado dinámicamente, motor IP55, Clase F.
Propiedades	Capacidad para trabajar a 120°C en continuo, con protector térmico incorporado y caja de bornes remota.

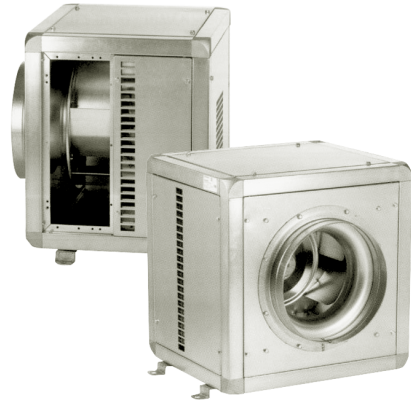

MODELOS

Modelo	Ventilador	Ø Oído	Tensión	Potencia	Caudal
MXUPDKM4303	UPDK-M/4 - 3.000	315	230V	320W	2.670m³/h
MXUPDKM4403	UPDK-M/4 - 4.000	355	230V	630W	4.300m³/h
MXUPDKM4604	UPDK-M/4 - 6.000	400	230V	912W	6.210m³/h
MXUPDKT4303	UPDK-T/4 - 3.000	315	220/380V	305W	2.670m³/h
MXUPDKT4403	UPDK-T/4 - 4.000	355	220/380V	590W	4.300m³/h
MXUPDKT4604	UPDK-T/4 - 6.000	400	220/380V	1.060W	6.480m³/h

* Consultar otros modelos.

MEDIDAS

Modelo	A	B	C	D	E	F	H	a	a1	a2	a3	b	b1	b2	b3
UPDK/4-3000/315 II	548	573	527	315	247	618	299	148	110	160	182	429	154	441	462
UPDK/4-4000/355 II	648	673	572	355	292	718	349	187	106	199	221	529	187	541	562
UPDK/4-6000/400 II	798	823	572	400	292	858	499	196	115	208	230	679	237	691	712
UPDK/4-3000/315 III	548	573	527	315	247	618	299	148	110	160	182	429	154	441	462
UPDK/4-4000/355 III	648	673	572	355	292	718	349	187	106	199	221	529	187	541	562
UPDK/4-6000/400 III	798	823	572	400	292	858	499	196	115	208	230	679	237	691	712

COMPONENTES

Rodete centrífugo 400°/2h de simple oído y álabes hacia atrás (reacción).
Motor
Motor de 4 polos.
Modelos monofásicos, regulables por variación de tensión.
Modelos trifásicos regulables por convertidor de frecuencia.
Tensión de alimentación
Monofásicos 230V-50Hz
Trifásicos 400V-50Hz
Bajo pedido motores trifásicos 230/400V-50Hz.

NORMATIVAS

400°/2h: Certificado 0370-CPD-0743, según norma EN 12101-3:2002, EN 12101-3:2002/AC:2005 (reglamento 305/201/EU).
Certificado APPLUS nº 0370CPD0358.

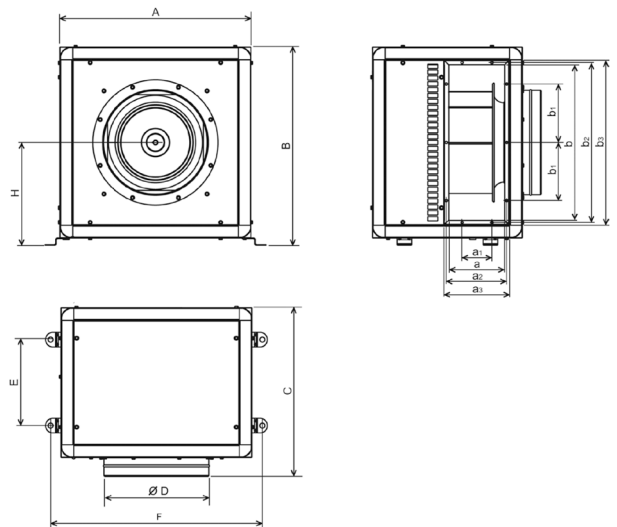
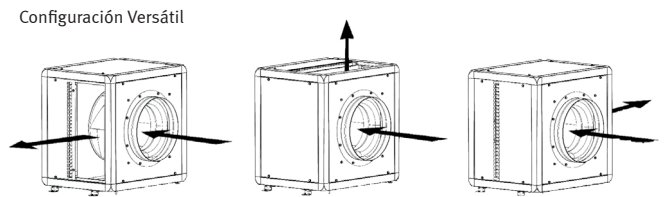



CAJA DE VENTILACIÓN 400°/2h UPDK

Código Artículo: MXUPDK
15.05.2018

CURVAS DE RENDIMIENTO

4-3.000/315 MONOFÁSICO 230V

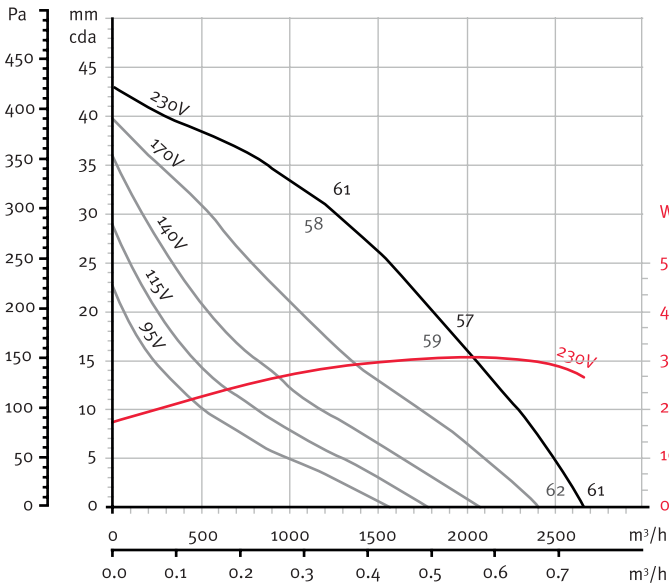

4-3.000/315 TRIFÁSICO 400V

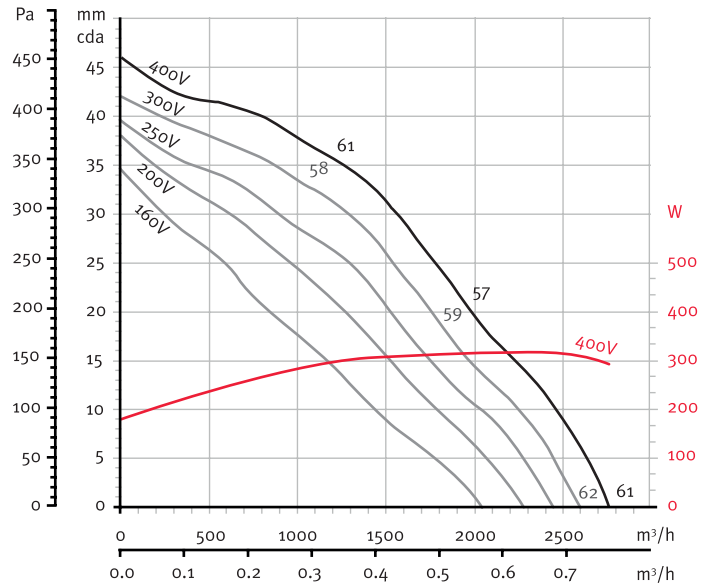

4-4.000/355 MONOFÁSICO 230V

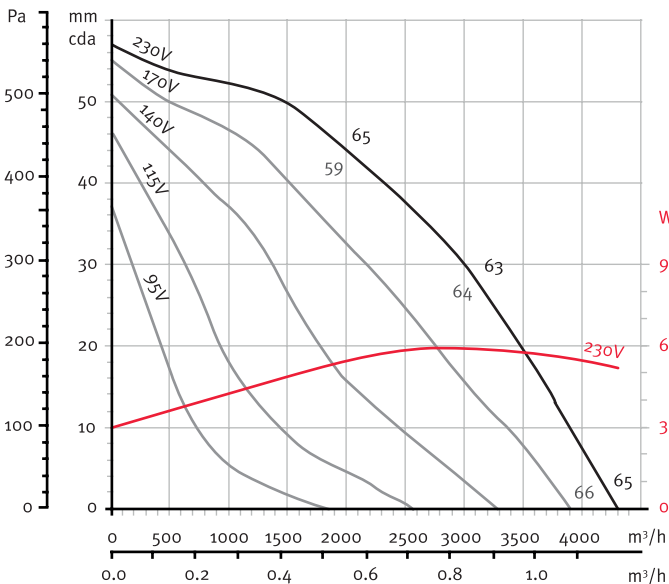

4-4.000/355 TRIFÁSICO 400V

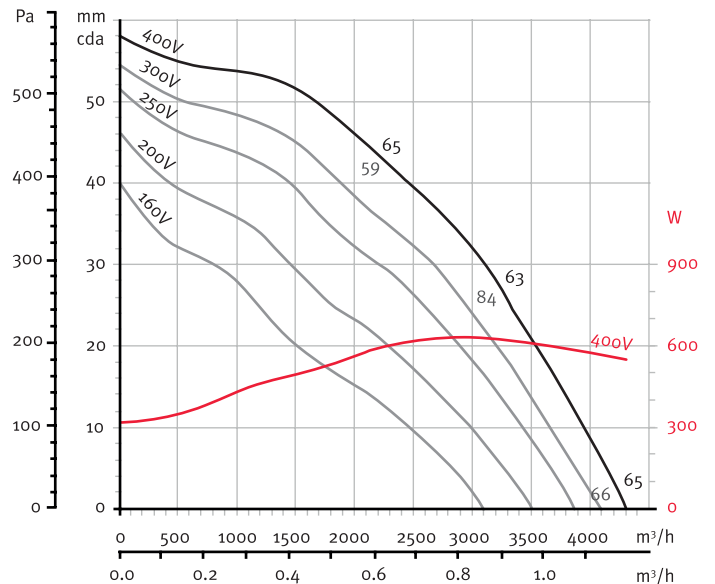

MORGUI CLIMA, S.L. se reserva el derecho de modificar sus productos y precios sin previo aviso. La garantía sólo cubre productos no utilizados y sin defectos causados por usos indebidos u ocasionados por el transporte.



Consulta más información técnica y las curvas de rendimiento de otros modelos en www.morguiclimate.com



CAJA DE VENTILACIÓN 400°/2h UPDK

Código Artículo: MXUPDK
15.05.2018

CURVAS DE RENDIMIENTO

4-6.000/400 MONOFÁSICO 230V

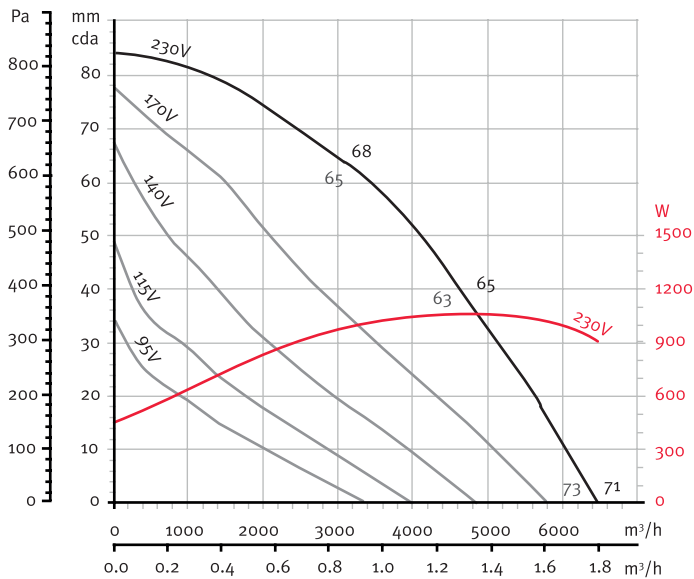

4-6.000/400 TRIFÁSICO 400V

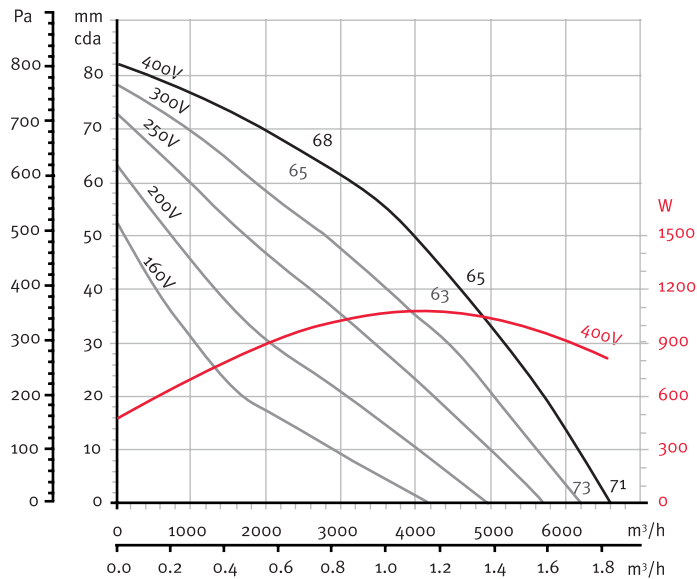

MORGUI CLIMA, S.L. se reserva el derecho de modificar sus productos y precios sin previo aviso. La garantía sólo cubre productos no utilizados por usos indebidos u ocasionados por el transporte.



Consulta más información técnica y las curvas de rendimiento de otros modelos en www.morguiclimate.com